



โครงการ :

โครงการก่อสร้างศาลาอเนกประสงค์ หมู่ที่ 4

สถานที่ก่อสร้าง :

ตำบลหนองพลับ อ.เมือง จ.เพชรบุรี

เขียนแบบ :

นายเกียรติกร ช่วยดำรงสกุล

29 หมู่ 9 ต.ธงชัย อ.เมือง จ.เพชรบุรี

วิศวกร :

นายเกียรติกร ช่วยดำรงสกุล ส.ป. 4995

29 หมู่ 9 ต.ธงชัย อ.เมือง จ.เพชรบุรี

เห็นชอบ :

TRIPLE E CO., LTD.



บริษัท ทริปเปิ้ล อี จำกัด

อนุมัติ :

แบบแสดง

รายละเอียดโครงสร้าง
พื้น คาน

มาตราส่วน

1:20

เลขที่แบบ

แผ่นที่

S-06

วันที่

20-09-2562

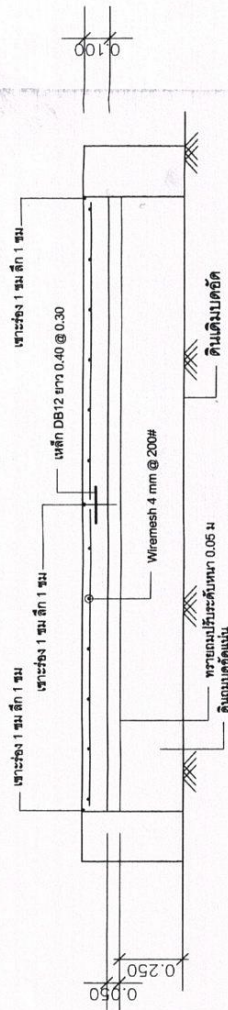

SCALE 1:20

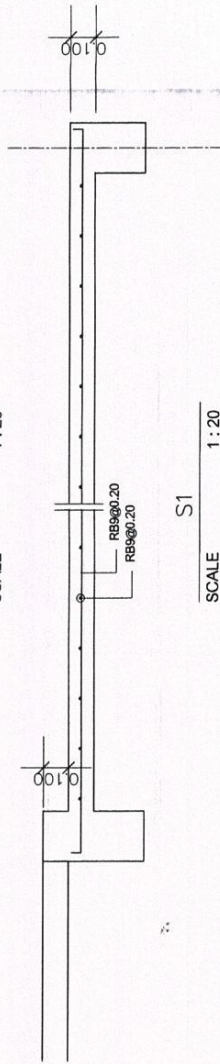

SCALE 1:20

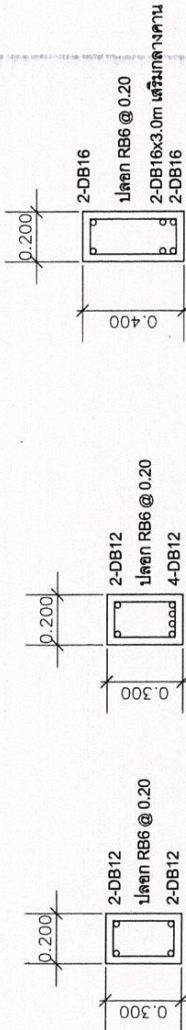

SCALE 1:20

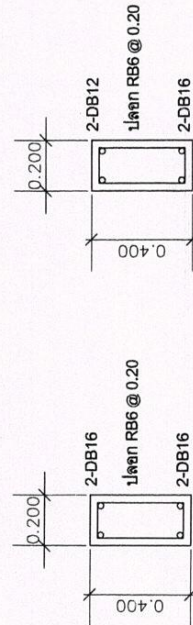

SCALE 1:20

SCALE 1:20



SCALE 1:20



โครงการก่อสร้างศาลาอเนกประสงค์ หมู่ที่ 4

สถานที่ก่อสร้าง :

ตำบลหนองเหล็ก อ.เมือง จ.เพชรบุรี

เขียนแบบ :

นายเกรียงไกร ชัยดำรงสกุล

29 หมู่9 ต.ธงชัย อ.เมือง จ.เพชรบุรี

วิศวกร :

นายเกรียงไกร ชัยดำรงสกุล สย.4995

29 หมู่9 ต.ธงชัย อ.เมือง จ.เพชรบุรี

เห็นชอบ :

บริษัท ตรีเพ็ชร จำกัด

TRIPLE E CO., LTD.

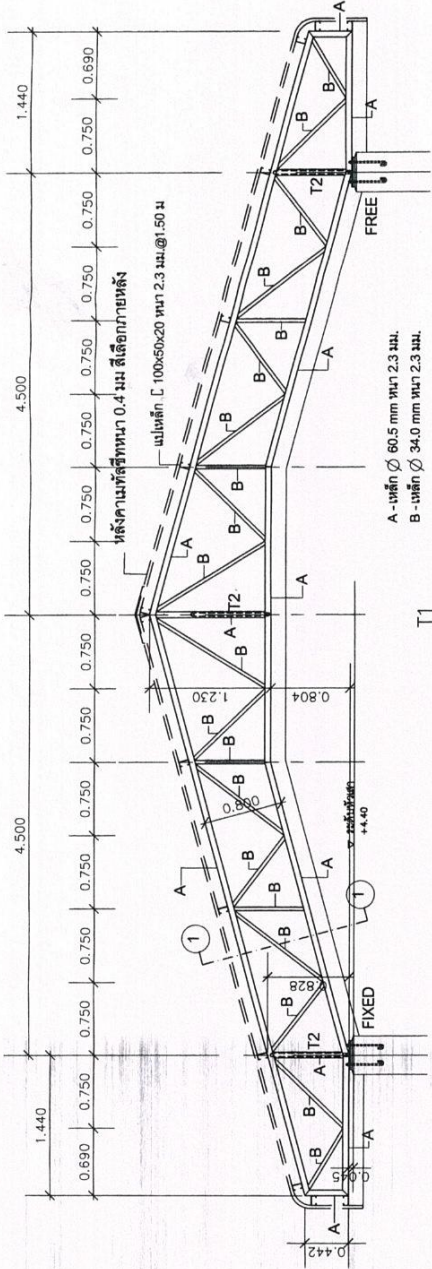

SCALE 1 : 50

A - เหล็ก \varnothing 60.5 mm ทน 2.3 มม.
B - เหล็ก \varnothing 34.0 mm ทน 2.3 มม.

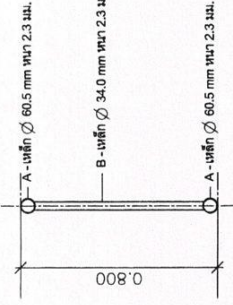

SECTION 1
SCALE 1 : 20

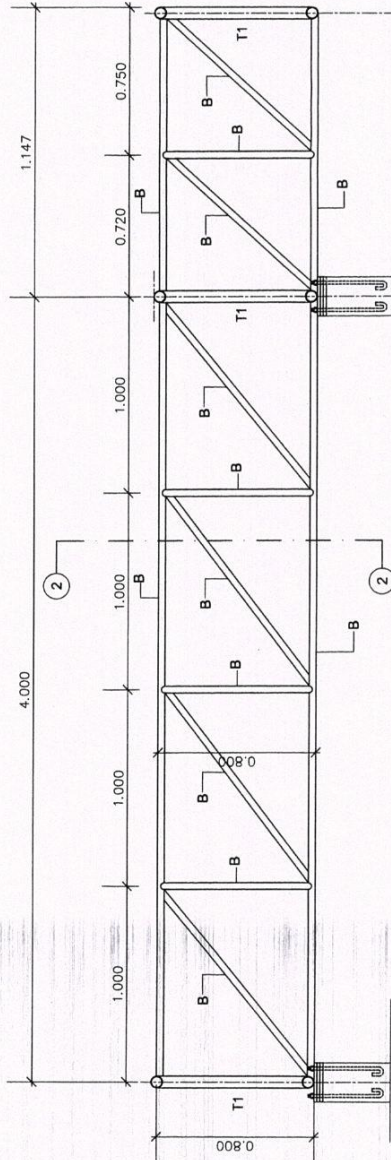

SCALE 1 : 25

B - เหล็ก \varnothing 34.0 mm ทน 2.3 มม.

B - เหล็ก \varnothing 34.0 mm ทน 2.3 มม.

B - เหล็ก \varnothing 34.0 mm ทน 2.3 มม.

B - เหล็ก \varnothing 34.0 mm ทน 2.3 มม.

อนุมัติ :

แบบแสดง

รายละเอียดโครงสร้าง
โครงหลังคา

SECTION 2
SCALE 1 : 20

มาตราส่วน 1:20

แผ่นที่ S-07

วันที่

20-09-2562